

Quickguide Alezio-II solo m/el-backup



HS Tarm A/S

Smedevej

DK-6880 Tarm tlf. 97371511

Quickguide Alezio-II AWHP Solo med el-backup

Til indedel uden indbygget varmtvandsbeholder

Følgende komponenter kan være medleveret.

- Ude-modul Alezio 6-11-16 kW
- Inde-modul med indbygget el-patron
- Udeføler
- Buffertank (tilbehør) anbefales
- AVDO ventil (tilbehør)
- 3 vejs ventil Honeywell
- Varmt vands følere
- Gummifødder
- Kondensens bakke (tilbehør)

Følgende komponenter tilkøbes separat

- Stativ til væg
- Kølerør
- Kommunikationskabel (bus kabel)
- Evt. El-komponenter
- Snavssamler 500µ

Ude-modul placeres på en sokkel gerne i en højde på 200 mm over terræn, der bør tages hensyn til naboskel idet der kan fremkomme blæserstøj. Der kan opsættes støjværn se manual for afstandskrav. Det anbefales at der laves afløb fra varmpumpen.

Inde-modul monteres på den medleverede monteringsskinne på en væg som kan bære modulets vægt og der anvendes de medleverede murplugs og skruer, det anbefales at anvende vaterpas. Sikkerhedsventilens overløb føres til kloak.

OBS minimum rør afstand mellem ude og inde-modul er 5 meter OBS

OBS Rørføring mellem ude-modul og inde-modul udføres i kølerør i følgende størrelser (tommer) OBS

Alezio 6 MR Væske/gas 1/4 – 1/2" der anvendes adaptersæt til 3/8 – 5/8 (medleveret)

Alezio 11 TR Væske/gas 3/8 - 5/8"

Alezio 16 TR Væske/gas 3/8 – 5/8"

OBS Varmepumpen kølekreds er for-fuldt til 10 meters rørføring mellem inde og udemodul OBS.

Principskitse

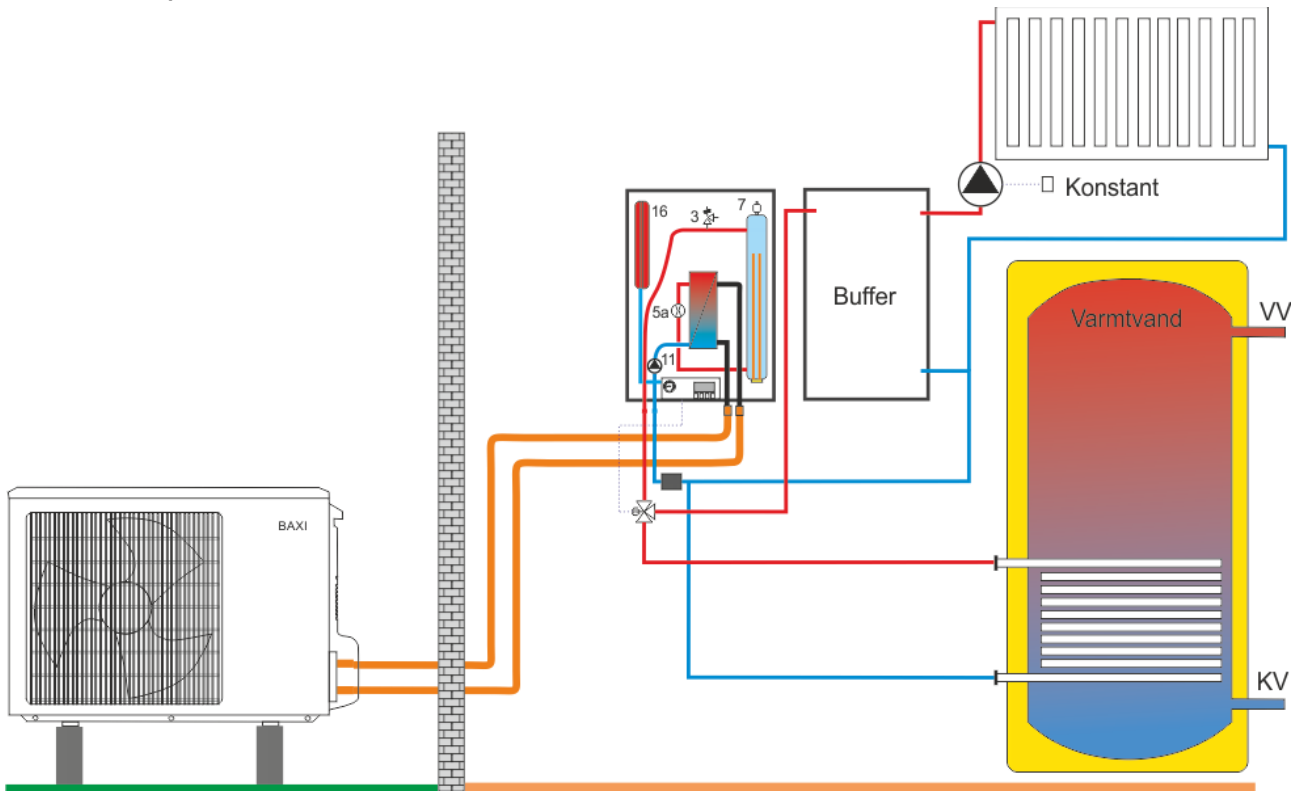

Del-elementer

Inde-modul tilslutninger

1. Fremløb mod radiator/buffertank/ 3 vejs ventil,
2. Retur fra radiator/buffertank

3 vejs ventil tilslutninger (medleveret Honeywell)

1. AB fra tilslutning 1 på inde-modul
2. A til varmtvandsbeholder
3. B til Buffertank/Radiatorkreds

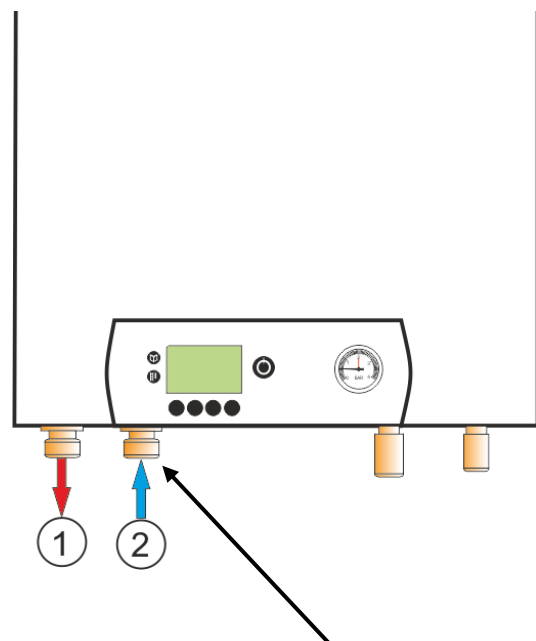
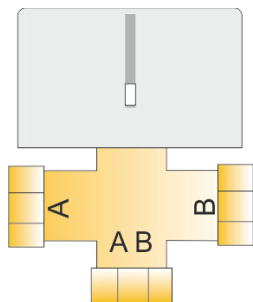

OBS husk at montere snavssamler på retur fra radiator 500 µ OBS

Buffertank (hvis medleveret)

1. Tilslutning 1 fra 3 vejs-ventil port B
2. Tilslutning 2 til radiatorkreds (husk Cirkulationspumpe)
3. Tilslutning 3 Fælles retur kobles sammen med radiator varmtvandsbeholder og føres til inde-moduls tilslutning 2

OBS Se evt. principskitse OBS

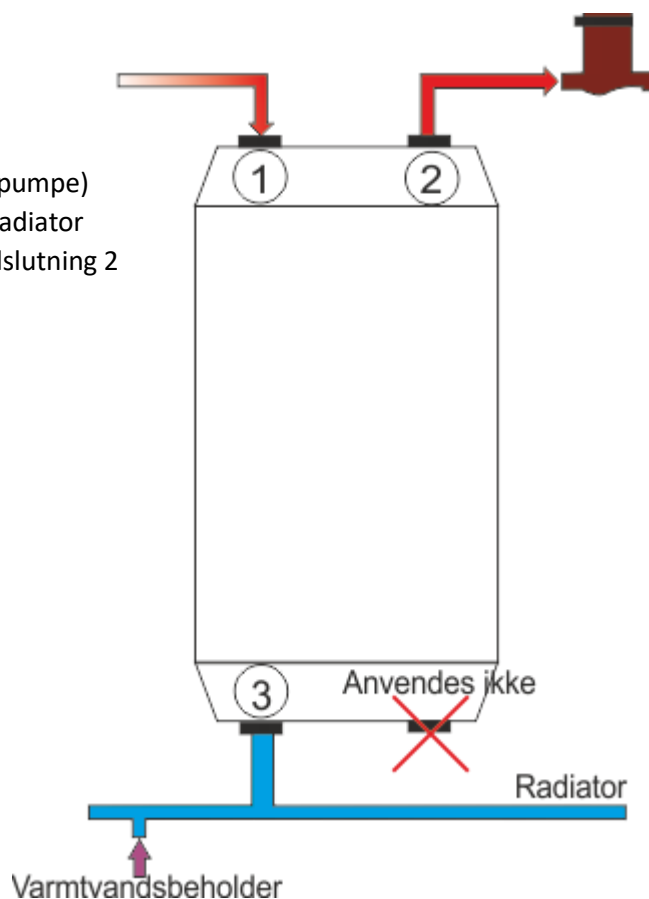

Varmtvandsbeholder (hvis medleveret)

1. A indbygning af evt. el-patron $\varnothing 1 \frac{1}{2}$ ''
2. B Blinddæksel renseflange
3. C Tilslutning koldt brugsvand
4. D Retur til inde-modul via buffertank
5. E Evt. brugsvandscirkulation
6. F Fremløb fra 3 vejs ventil port B
7. G Følerlomme
8. H Varmt brugsvand ud

OBS husk at montere kontraventiler samt

Sikkerheds-udstyr på koldt-vand siden OBS

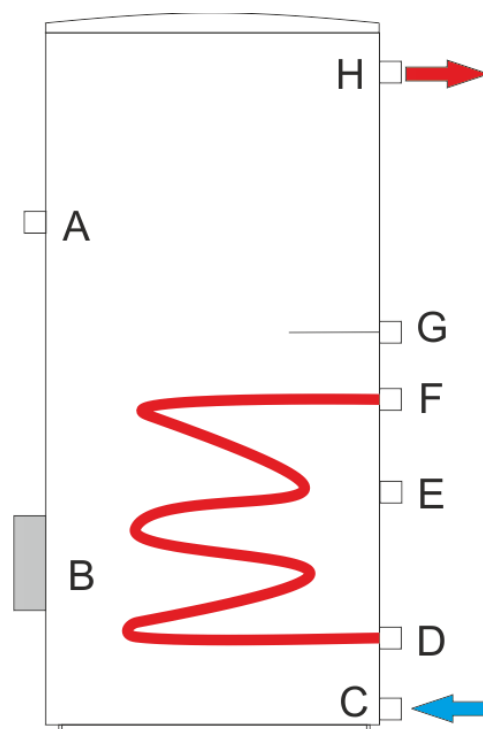

Kølemontagen

OBS Kølemontage udføres af en autoriseret kølemontør. OBS

1. Varmgas tilslutning 6 kW 1/2" 11-16 kW 5/8"
2. Væsketilslutning 6 kW 1/4" 11-16 kW 3/8"

Min længde mellem ude-modul og inde-modul 5 meter

Max længde (for-fyldt til) 10 meter.

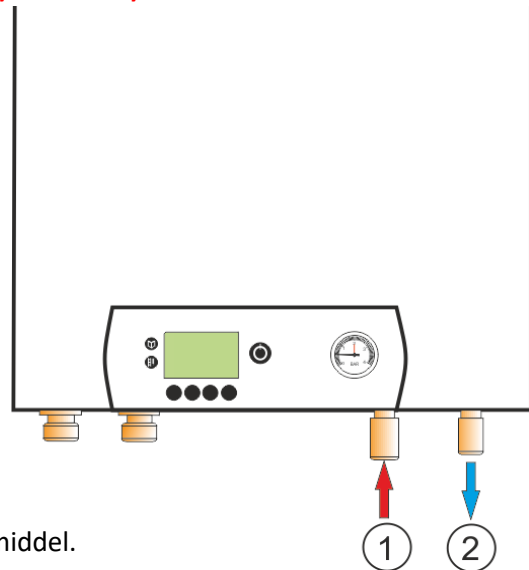

Der må kun anvendes kobberør som er fremstillet til kølemiddel.

Rørtrækket føres og fastgøres hensigtsmæssigt og med så få bøjninger som muligt, hvis der ikke kan opnås min. 5 meter mellem ude og inde-del "gemmes" de resterende meter. (Må ikke gemmes i lodret loop)

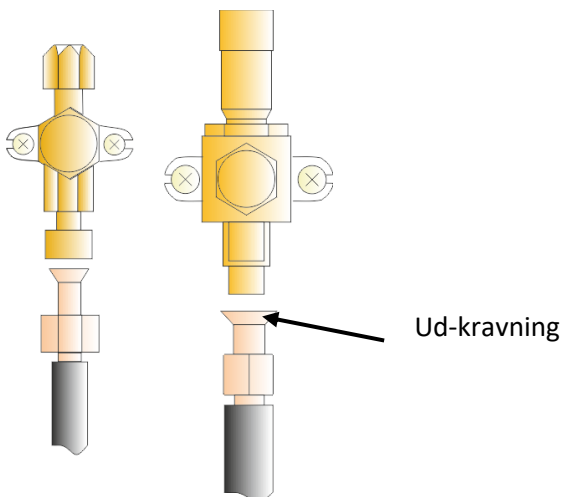

Når rørtrækket er udført, monteres møtrikker på kølerørene og der ud-kraves med specielt ud-kravningsværktøj. Inden kølerørene monteres til ude og inde-del sikres det at der ikke er snavs, metalspåner, jord eller andre fremmedlegemer i kølerøret.

1. Tilslut kølerørene til ude og inde-modul (anvend overgange ved 6 kW varmepumpe)
(Påfør evt. køleolie for at lette fastspændingen)
2. Efterspænd møtrikker med en momentnøgle.

Udvendig diameter kølerør	Udvendig diameter ude-inde	Nm
6,35 - 1/4"	17	14-19
9,52 - 3/8"	22	34-42
12,7 - 1/2 "	26	49-61
15,88 - 5/8"	29	69-82

3. Der tryktestes med nitrogen og trykket øges trinvis indtil et tryk på 35 bar nås.
4. Trykket opretholdes mens der lækagesøges med lækagespray
5. Fjern trykket og nitrogenen
6. Tilslut vakuummeter og vakuumpumpe
7. Skab vakuum efter nedenstående tabel

Udetemperatur (°C)	>20	10	0	-10
Tryk som skal opnås (Pa)	1000	600	250	200
Varighed af Vakuumperiode time	1 t	1 t	2 t	3 t

Herefter lukkes for ventilerne og der åbnes for køle-middel og varmepumpen er klar til opstart.

OBS Kølemontage udføres af en autoriseret kølemontør. OBS

Elektriske tilslutninger

AWHP 6 kW	Faser	Kabel	Ampere
Ude-modul	Enkelt	3 X 2,5 mm ²	16 A

	Faser	Kabel	Ampere
AWHP 11 kW	3 faser 0 + j	5 X 2,5 mm ²	16 A
AWHP 16 kW	3 faser 0 + j	5 X 2,5 mm ²	16 A

Ude-delen

OBS Ude-delens elforsyning skal være spændingsløs min 12 timer før opstart OBS

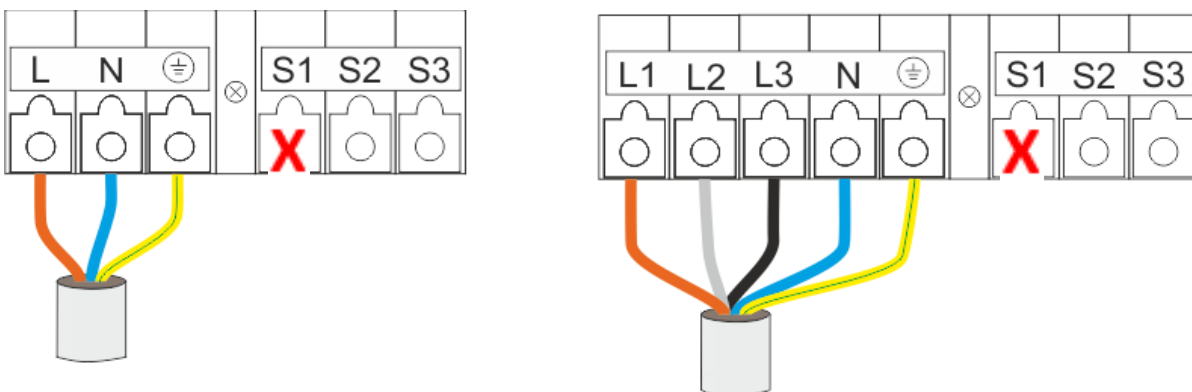

Der må aldrig monteres noget på klemme S1

Inde-modul forsyning

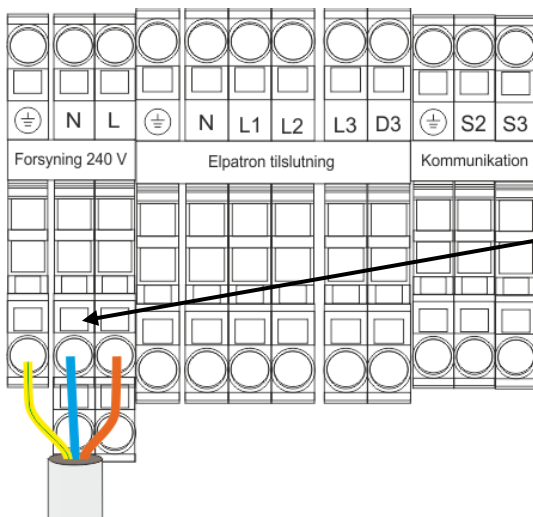

Forsyning	Faser	Kabel	Ampere
inde-modul	1 fase 0 + j	3 X 1,5 mm ²	10 A

Indemodul elpatron

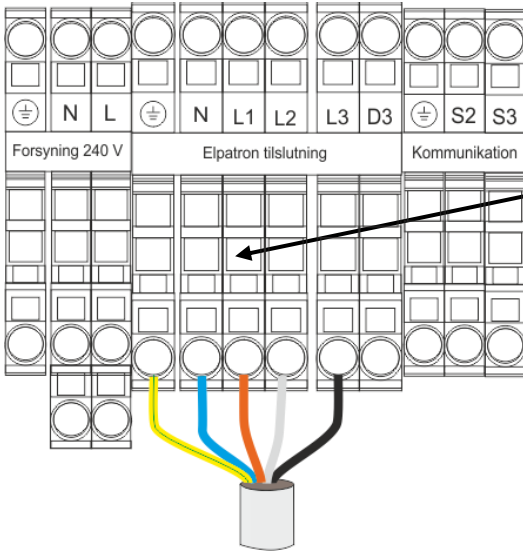

El backup	Faser	Kabel	Ampere
inde-modul	3 faser 0 + j	5 X 2,5 mm ²	20 A

Kommunikation ude-del/ inde-del

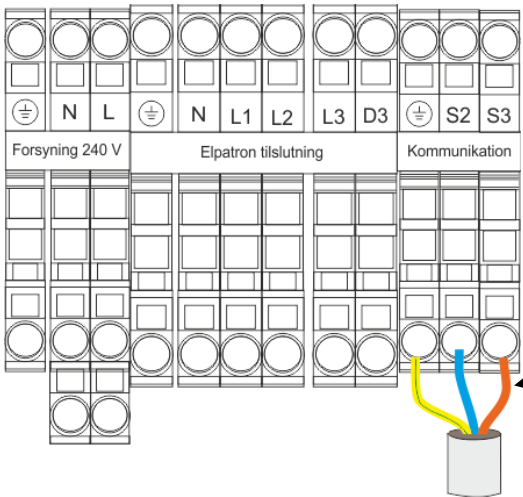

Kommunikation	Kabel
inde-modul/ude-modul	3 X 1,5 mm ²

OBS Bemærk om varmepumpens størrelse er 6 eller 11 eller 16 kW OBS

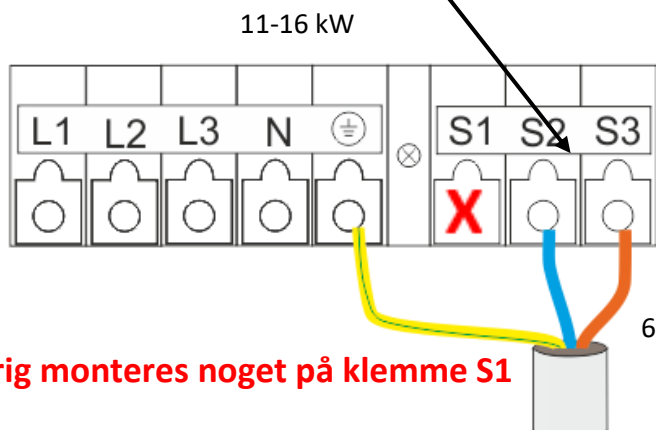
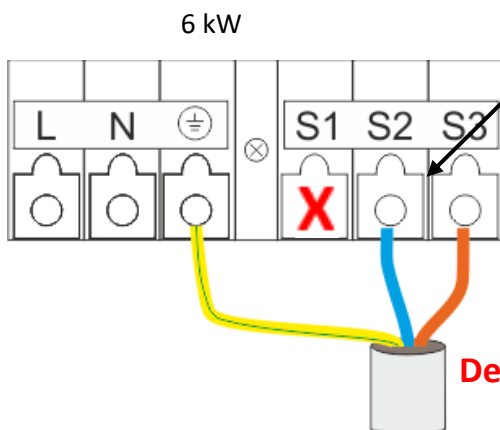

Der må aldrig monteres noget på klemme S1

Tilslutning følere/3 vejs ventil

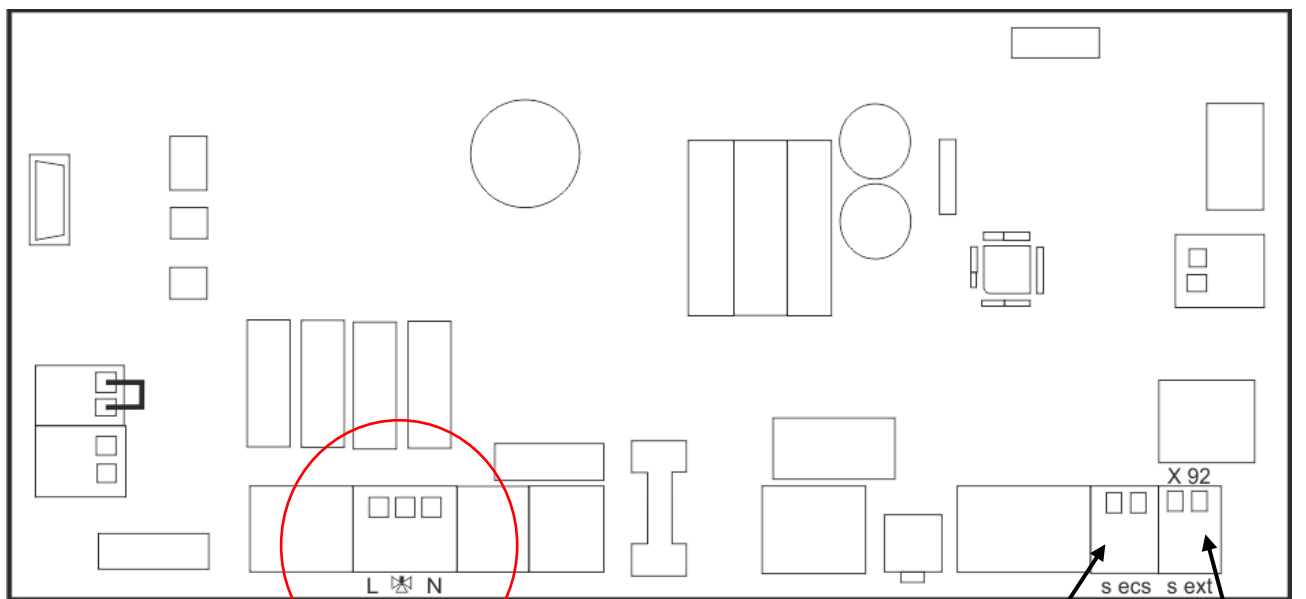

3 vejs ventil

Beholderføler

Udeføler

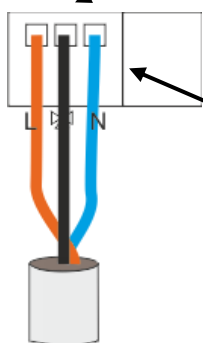

OBS

blå = N

Brun = L

Sort = Signal



Opstart

Inden opstart anbefales det at gennemgå og udlufte installationen således at der ikke opstår flow-fejl

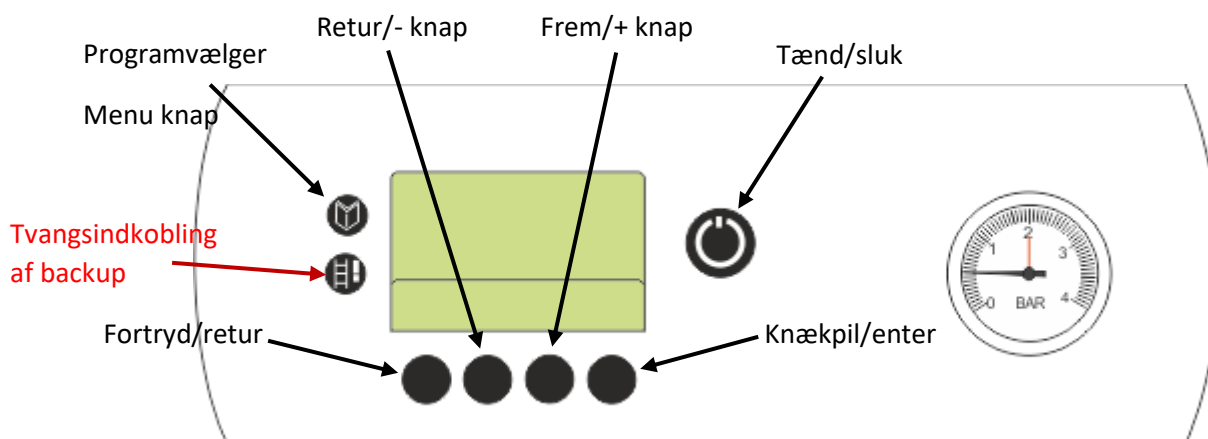





Styring



Med programvælger/menu-knappen hoppes mellem menuerne









- 1 Tryk giver adgang til informationsmenu  blinker
- 2 Tryk giver adgang til Brugermenu  blinker
- 3 Tryk giver adgang til installatørmenu.  blinker

Informationsmenu giver følgende oplysninger (1 Tryk på menu knappen) og tryk knækpil/enter

	Rumopvarmning: Varmefremløb setpunkt temperatur Brugsvandsfunktion: Brugsvands setpunkt temperatur
	Målt fremløbstemperatur
	Målt brugsvandstemperatur
	Målt udetemperatur
	Vandflow min. 12 liter/min
	Softwareversion

OBS Vandflow justeres på den interne cirkulationspumpe OBS

Brugermenu (2 Tryk på menu knappen) og tryk knækpil/enter

Drifttilstand	Værdi	Symbol
Varme og varmt brugsvand	1	
Varme	2	
Varmt brugsvand	3	
Afkøling og varmt brugsvand	4	
Afkøling	5	
Stop / Frostbeskyttelsesfunktion	6	
Swimmingpool	7	
Swimmingpool og varmt brugsvand	8	

OBS Ved levering er funktionen sat til værdi 6 stop (varmepumpen starter ikke) OBS

Hvis varmepumpen er opsat med varme og varmt vand vælges menu 1 varme og varmt brugsvand.

Dette gøres ved at skifte ned med minustasten til værdien 1 står i display (snemand og vandhane er synlig)

Installationsmenu. (3 Tryk på menu knappen) og tryk knækpil/enter

Der er mulighed for at indstille utallige parametre i denne menu, de fleste er dog indstillet fra fabrik og i denne Qvick guide fortælles de nødvendige indstillinger.

Parameter	Beskrivelse	Indstilling	Interval	Fabriksindstilling
P 1	Systemkonfiguration	0 eller 1 ▶ 0 = Varmekredse ▶ 1 = Varmekredse + brugsvand	1	0
P 2	Hældning på varmekurve	0,1 til 4 Anbefalinger ▶ Gulvvarme ▶ Radiator 1,5	0,1	0,7
P 3	Valg af Backup	0 eller 1 ▶ 0 = Hydraulisk Backup ▶ 1 = Elektrisk backup (EI-Patron)	1	1
P 4	Højeste fremløbstemperatur	▶ Hydraulisk Backup ;; 40 til 85°C ▶ Elektrisk Backup ;; 40 til 75°C	1°C	50°C



Nå man har trykket 3 gange på menuknappen beder varmepumpen om en kode denne kode er 0012 og fremkommer ved at trykke på + tasten til der står 0012 i display, herefter trykkes på knækpil/enter og man opnår adgang til installationsmenuen.

P1 vil blinke og der trykkes på knækpil/enter for at komme ind i menuen, her vælges

0 hvis varmepumpen kun skal lave varme

1 hvis varmepumpen skal lave varme og varmt vand (normalt valg)

Tryk på knækpil/enter og varmepumpen vender tilbage til P1 som står og blinker.

Tryk på + for at komme til P2

Derved står P2 og blinker. Tryk knækpil/enter for at komme ind i menuen. P2 er varmekurven og den indstilles til husets varmetab.

0,7 ved gulvvarme

1,5 ved radiator drift

Der trykkes på knækpil/enter for at vende tilbage til P2.

Hermed er varmepumpen grundindstillet og der henvises til bruger/installationsmanual for yderlige indstillinger. Udfyld indreguleringsrapport.